

Faltpfcharnier mit versetztem Drehpunkt Öffnungswinkel 180°



Eingelenk-Topfscharnier mit einstellbarem, versetztem Drehpunkt

Öffnungswinkel 180°

Stufenweise Verstellung des Drehpunktversatzes mit 0 mm, 3 mm und 6 mm.

Die Fuge kann stufenlos vom Haarfugenanschlag bis + 4 mm eingestellt werden.

Der Anschlag ist immer bündig.

Gleiches Bohrbild für Tür- und Seitenteil, beide Teile werden getrennt montiert.

Zinkdruckguß vernickelt

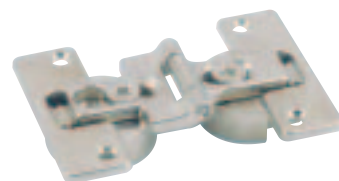

Artikel	Bestell-Nr.	VE
Faltpfcharnier zum Anschrauben	046 787	10 Stck.
Faltpfcharnier zum Eindrücken mit vormontierten Muffen $\varnothing 10 \times 11$	052 095	10 Stck.

Anschlagbeispiele

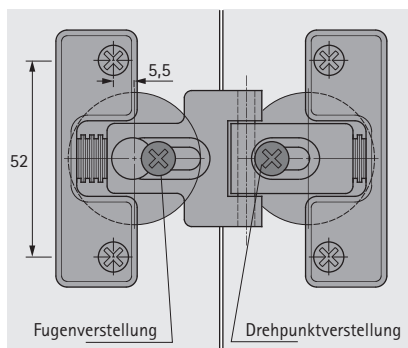
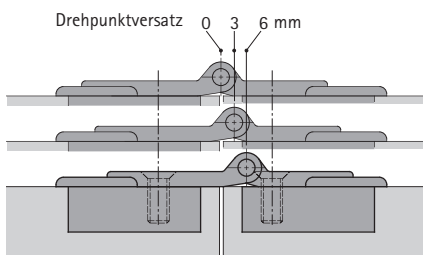
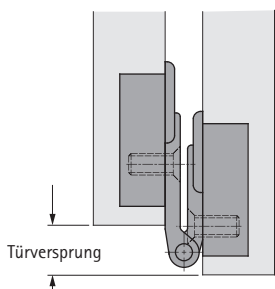
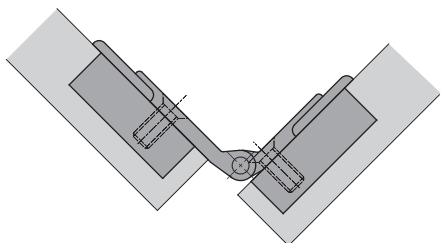

Bohrbild zum Eindrücken

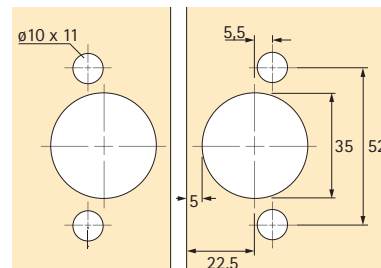

Bohrbild zum Anschrauben

Senkkopfbefestigungsschraube $\varnothing 3,5 \times 16$ mm, vernickelt, für Topf T42, Bestell-Nr. 071 925, VE 200

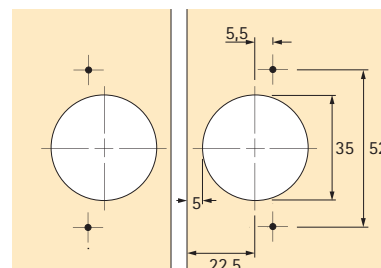

Beispiel:
Bei einer Fuge 3 mm gilt:

Drehpunktversatz	Türversprung
0 mm	0 mm
3 mm	6 mm
6 mm	12 mm